

Model #

# 362KFGACb; 362KFCAFb Centennial Table

**AFGAC = Glazed Antique Cherry finish**

**AFCAF = Caffè finish**

*Assembly Instructions*

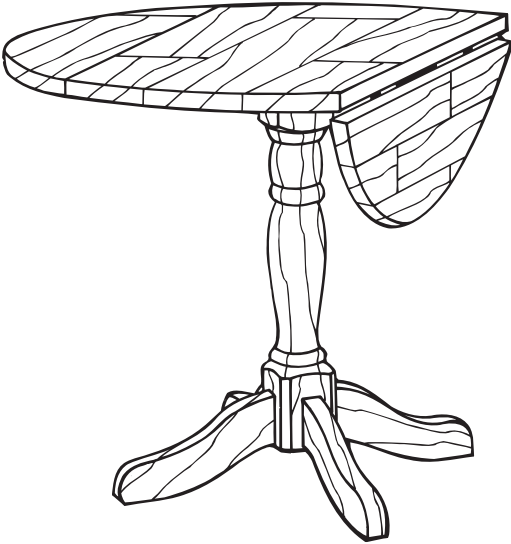

## ***Congratulations!***

*This fine piece of furniture will make a gorgeous addition to your home. For the best results, read the Assembly Instructions before you begin your project.*

## **! IMPORTANT NOTES:**

- For normal household use only. **Not** recommended to use in a commercial setting.
- Do not climb, sit or stand on this piece of furniture.
- Before you begin your project, completely read the Assembly Instructions.
- Store this item: 1- in its box; 2- in a dry place; 3- in temperatures that range from 40°F to 90°F (not on a cold and possibly damp cement floor).
- Periodically inspect your furniture for any loose glue joints, screws or any other problem that might affect the stability of your furniture. Tighten or repair as needed.

**DESIGN SUBJECT TO CHANGE WITHOUT NOTICE.**



**CALL US FIRST!** *Do not return this item to the store.*

**Service Policy:** We will replace any part that is defective, missing or damaged during assembly. For a replacement part, contact Whittier Wood Products customer service department by phone, fax, mail or email.

**Hours:** Our friendly customer service staff can be reached Monday-Friday 7:00 a.m. to 5:00 p.m. (Pacific Time). You may leave a message 24 hours a day, seven days a week.

**To Order:** Provide the finish, the furniture model number (upper portion of this page), the part letter, production code, quantity needed, reason for replacement and your full name, address and telephone number.

*Parts ship from our Eugene, Oregon factory within one or two business days from the time we receive your request. Please allow five to ten business days for delivery.*

**800-653-3336** • Outside the U.S. or Canada: 541-687-0213 • Fax: 541-687-2060  
www.whittierwood.com • P.O. Box 2827 • Eugene, Oregon 97402, U.S.A.

**Whittier  
Wood**  
FURNITURE

P.O. Box 2827  
Eugene, OR 97402 USA











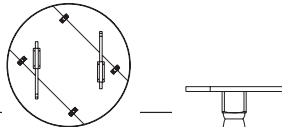
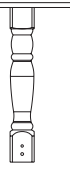

Production Code:

VN

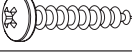
11/11

# 362KFGACb; 362KFCAFb Centennial Table — Parts List

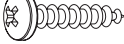
Please identify the parts and check that quantities received match those on this list.  
If you need to replace a part, refer to the following letter and model name.

Part	Description	Quantity
Ab	Top Assembly 	1
Bb	Pedestal Assembly 	1
Db	Foot 	4
E	#10 x 2-1/2" Flat Head Screw (inserted) 	4
F	3/8" x 3-1/2" Hanger Bolt (inserted) 	4
G	Curved Washer 	4
H	3/8" Hex Nut 	4
I	Small Adjustable Glide (installed) 	4
J	#10 x 1-1/2" Pan Head Screw 	6
K	#10 x 1" Oval Head Screw (inserted) 	24
L	Assembled Leaf Support (attached) 	2
M	Hinge (attached) 	4
N	#10 x 3/4" Pan Head Screw (inserted) 	8
R	3/8" x 1-1/2" Dowel (inserted) 	4
S	Insert Nut (inserted) 	4

# 362KFGACb; 362KFCAFb Centennial Table Assembly Instructions

**Tools Required:** Phillips screwdriver, 9/16" Wrench, Drill and Drill bits, Mallet or Padded hammer, Wood glue

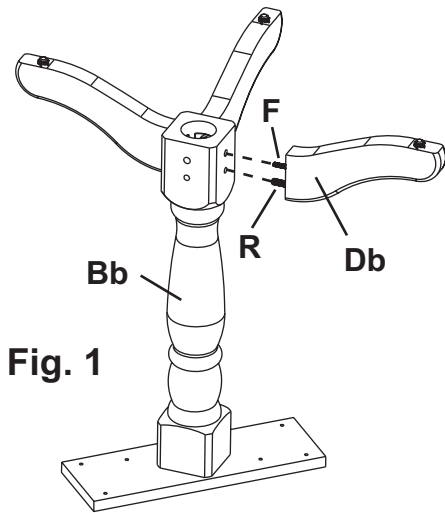

Fig. 1

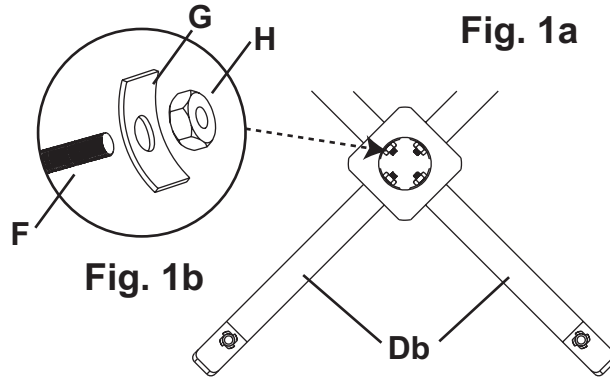
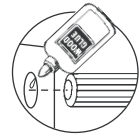
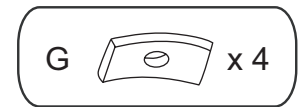

Fig. 1a

Fig. 1b



GLUE ALL  
DOWELS IN  
THIS STEP



1. Turn the Pedestal Assembly (Bb) face-down on a clean, protective surface. Spread a thin layer of glue in the dowel holes and glue Dowels (R) on the Feet (Db). Insert the Hanger Bolts (F) through the lower holes in the base of the Pedestal Assembly (Bb) and quickly wipe away any excess glue. Place a Curved Washer (G) and 3/8" Hex Nut (H) over each Hanger Bolt (F) and tighten firmly with a 9/16" wrench. See Figures 1, 1a and 1b.

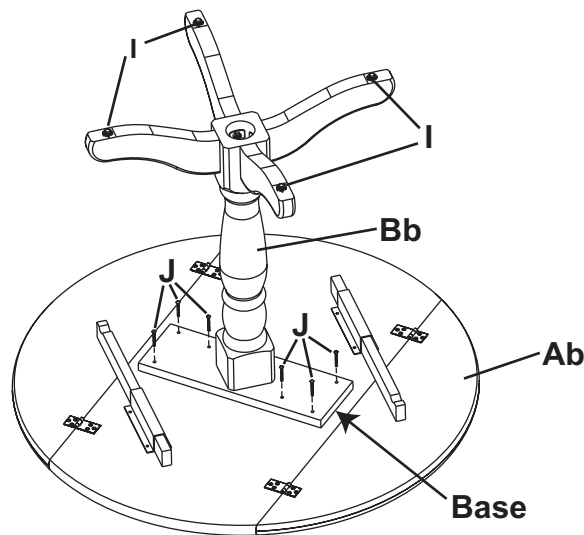
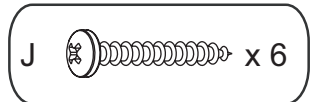

Fig. 2



2. Turn the Top Assembly (Ab) face-down on a clean, protective surface. Center the Pedestal Assembly (Bb) on the Top Assembly (Ab) as shown in Figure 2. To center punch the screw locations on the underside of the Top Assembly (Ab), insert six #10 x 1-1/2" Pan Head Screws (J) into the pilot holes in the base and tap them lightly with a hammer (or mark with a pencil). Move the Pedestal Assembly (Bb) away and, using a 3/32" drill bit (or smaller), drill the pilot holes 3/4" deep. **To prevent drilling through the table top, wrap a piece of tape 3/4" from the tip the drill bit and stop drilling when the edge of the tape meets wood.** Place the Pedestal Assembly back into position and tighten the screws solidly into the Top Assembly. See Figure 2.

3. When the table is in its final location, rotate the Adjustable Glides (I) to level the unit. See Figure 2.

Modelo #

# 362KFGACb; 362KFCAFb Mesa Centennial

*KFGAC = Acabado Antiguo Lustroso de Madera de Cerezo*

*KFCAF = Caffe Acabado*

*Instrucciones de ensamble*

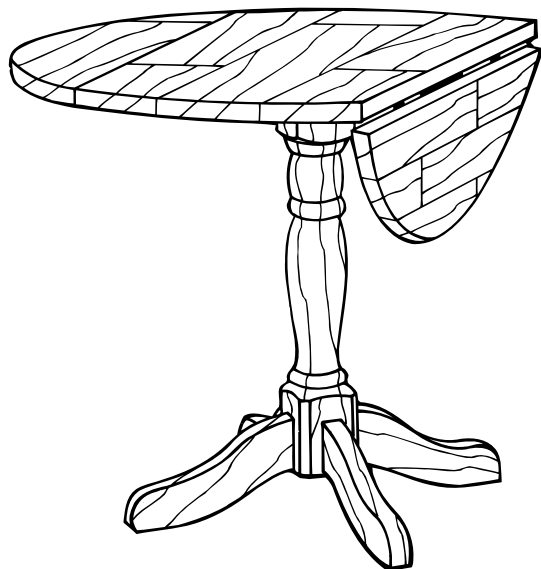

## *¡Felicitaciones!*

*Este elegante mueble será una hermosa adición para su hogar. Para obtener los mejores resultados, lea las instrucciones de ensamble para comenzar su proyecto.*

## **! NOTAS IMPORTANTES:**

- Para uso de viviendas normales únicamente. *No se* recomienda para uso comercial.
- No colgarse, sentarse o pararse sobre este mueble.
- Antes de comenzar su proyecto, lea completamente las instrucciones de ensamble.
- Guarde este artículo: 1- en esta caja; 2- en un lugar seco; 3- en temperaturas entre los 40°F y 90°F (no en un piso de cemento frío y posiblemente húmedo).
- Inspeccione habitualmente el mueble para corroborar que no se hayan despegado las juntas, aflojado los tornillos o por algún otro problema que pueda afectar su estabilidad. Ajuste o repare según sea necesario.

**DISEÑO SUJETO A CAMBIO SIN AVISO.**



**¡LLÁMENOS PRIMERO!** *No devuelva este artículo a la tienda.*

**Política de servicio:** Reemplazaremos cualquier parte que sea defectuosa, que falte o esté dañada durante el ensamble. Para obtener una parte de reemplazo, contáctese directamente con el departamento de servicio al cliente de Whittier Wood Products por teléfono, fax, correo postal o electrónico.

**Horario:** Nuestro cordial personal de servicio al cliente está disponible de lunes a viernes de 7:00 a.m. a 5:00 p.m (Horario del Pacífico). Puede dejar un mensaje las 24 horas del día, los siete días de la semana.

**Para hacer pedidos:** Provea el número y acabado de modelo del mueble (esquina izquierda superior de esta página), la letra de la par el código de producción, la cantidad necesaria, el motivo del reemplazo, su nombre completo, dirección y número de teléfono.

*Las partes se envían desde nuestra fábrica en Eugene, Oregon, dentro de uno o dos días hábiles desde el día en que recibimos su pedido. Permita entre cinco y diez días hábiles para la entrega.*

**800-653-3336** • Fuera de los Estados Unidos o Canadá: 541-687-0213 • Fax: 541-687-2060  
www.whittierwood.com • Correo: P.O. Box 2827 • Eugene, Oregon 97402, U.S.A.

**Whittier  
Wood**  
FURNITURE

P.O. Box 2827  
Eugene, OR 97402 USA

Código de producción:

VN

11/11

# 362KFGACb; 362KFCAFb Mesa Centennial

## Listo de piezas

Antes de armar, identifique las partes y asegúrese de que lo que recibió coincide con esta lista.  
Si necesita reemplazar una pieza, busque en la siguiente lista el nombre y la letra de la misma.

PARTE	DESCRIPCIÓN	CANTIDAD	PARTE	DESCRIPCIÓN	CANTIDAD
Ab	Conjunto de Tablero . . . . .	1	J	Tornillo de cabeza troncocónica #10 x 1-1/2" . . . . .	6
Bb	Conjunto del Pedestal . . . . .	1	K	Tornillo de cabeza cónica #10 x 1" (introducido) . . . . .	24
Db	Pata . . . . .	4	L	Corredera para mesa de madera (añadida) . . . . .	2
E	Tornillo de cabeza plana de 2-1/2" (introducido) . . . . .	4	M	Bisagra (añadida) . . . . .	4
F	Perno sujetador de 3/8" x 3-1/2" (introducido) . . . . .	4	N	Tornillo de cabeza troncocónica #10 x 3/4" (introducido) . . . . .	8
G	Arandela curva . . . . .	4	R	Taquete de 3/8"x 1-1/2" (introducido) . . . . .	4
H	Tuerca de cabeza hexagonal de 3/8" . . . . .	4	S	Tuerca de Inserción (introducido) . . . . .	4
I	Pata niveladora pequeña (introducido)	4			

## Instrucciones de Ensamblaje

**Herramientas Necesarias:** Destornillador Phillips, Taladro y las brocas, Llave de 9/16", Martillo y pegamento para madera

### Glue all dowels = Aplique cola todos los taquetes

- Coloque el Conjunto del Pedestal (Bb) boca abajo sobre una superficie limpia y protegida. Aplique una capa delgada de cola a los orificios e introduzca los taquetes (R) de las patas (Db). Para fijar las patas pegue taquetes en los orificios superiores y ponga los Pernos Sujetadores (F) a través de los orificios inferiores de la base del pedestal. Coloque una Arandela Curva (G) y Tuerca de Cabeza Hexagonal de 3/8" (H) en el Perno Sujetador y apriete con una llave de 9/16". Vea las Figuras 1, 1a y 1b.
- Coloque el Conjunto del Tablero (Ab) boca abajo sobre una superficie limpia y protegida. Centre el Conjunto del Pedestal (Bb) en el Conjunto del Tablero (Ab), como se muestra en la Figura 2. Coloque los Tornillos de Cabeza Troncocónica #10x 1-1/2" (J) en los orificios del base y con un martillo golpelos levemente para punzonar (o marque con un lápiz) el centro del lugar donde van los tornillos en la parte inferior del Conjunto del Tablero de la mesa. Vea la Figura 2.  
Aleje la Base y use una broca de 3/32" (o más pequeña) para taladrar los seis orificios piloto. Taladre los orificios con 3/4" de profundo.  
**Para evitar taladrar la mesa hasta el conjunto de tablero, marque la broca del taladro con un pedazo de cinta adhesiva a 3/4" de la punta.**  
Coloque el Conjunto del Pedestal (Bb) en posición y apriete firmemente todos los tornillos dentro del Conjunto del Tablero (Ab). Vea la Figura 2.
- Gire las patas niveladoras para nivelar la unidad.

No. de Modèle

# 362KFGACb; 362KFCAFb Table Centennial

*KFGAC = Fini Merisier Antique Satiné*

*KFCAF = Fini Caffè*

*Instructions d'assemblage*

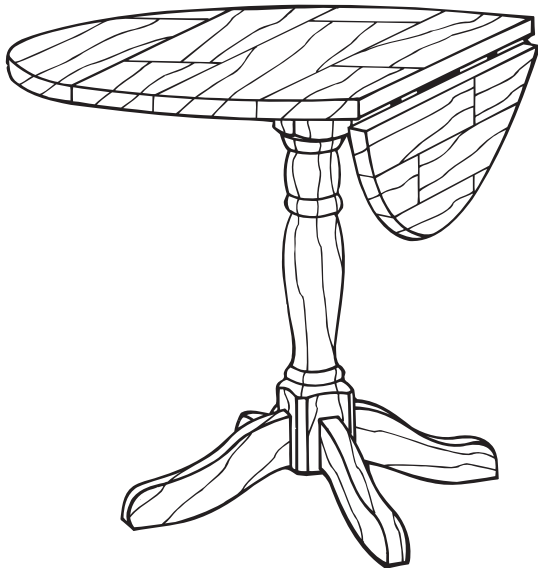

## ***Félicitations!***

*Ce joli meuble apportera une touche d'élégance à votre intérieur. Pour de meilleurs résultats, consulter les instructions d'assemblage avant de commencer.*

## **! REMARQUES IMPORTANTES:**

- Pour un usage domestique uniquement. Non recommandé pour un usage commercial.
- Ne pas monter, s'asseoir ni se mettre debout sur cet article d'ameublement.
- Avant de commencer, lire attentivement les instructions d'assemblage de finition.
- Entreposer cet article : 1- dans son emballage; 2- dans un endroit sec; 3- à des températures entre 5 °C et 32 °C (éviter le sol en ciment froid et potentiellement humide).
- Inspecter régulièrement votre meuble afin de déceler les joints décollés ou les vis desserrées, ou tout autre problème pouvant affecter la stabilité de votre meuble. Serrer ou réparer le cas échéant.

**LE MODÈLE EST SUJET À MODIFICATION SANS PRÉAVIS.**



**Appelez-nous d'abord! Ne retournez pas ce produit en magasin.**

**Politique de service:** Nous remplacerons toutes les pièces défectueuses, manquantes ou endommagées pendant le montage. Pour obtenir les pièces de remplacement, merci de contacter directement le service à la clientèle de Whittier Wood Products par téléphone, télécopieur, adresse postale ou courriel.

**Heures:** Le personnel accueillant de notre service à la clientèle est joignable du lundi au vendredi, de 7 h à 17 h (heure du Pacifique). Vous pouvez laisser un message 24 heures sur 24, sept jours sur sept.

**Pour commander:** Il vous faut fournir le numéro et fini de modèle (coin supérieur gauche de la page), la lettre correspondant à la pièce, le code de production, la quantité nécessaire, le motif du remplacement, votre nom complet, adresse et numéro de téléphone.

*Les pièces sont expédiées de notre usine située à Eugene, Oregon, sous un ou deux jours ouvrables à compter de la réception de la demande. Le délai de livraison varie entre cinq et dix jours ouvrables.*

**800-653-3336** • À l'extérieur des États-Unis ou du Canada: 541-687-0213 • Télécopie: 541-687-2060  
www.whittierwood.com • Case postale 2827 • Eugene, Oregon 97402, U.S.A.

**Whittier  
Wood**  
FURNITURE

P.O. Box 2827  
Eugene, OR 97402 USA

Code de production:

VN

11/11

# 362KFGACb; 362KFCAFb Table Centennial

## Liste des pièces

Avant de commencer le montage de cette pièce, identifier chaque partie et s'assurer que les quantités des éléments reçus correspondent à la liste. S'il faut remplacer une pièce, consulter la liste suivante pour trouver le nom et le code de lettre.

Pièce	Description	Quantité	Pièce	Description	Quantité
Ab	Assemblage du dessus . . . . .	1	J	Vis à tête cylindrique no. 10 x 1-1/2 po . . . . .	6
Bb	Assemblage du socle . . . . .	1	K	Vis à tête ovale no. 10 x 1 po (insérée) . . . . .	24
Db	Pied . . . . .	4	L	Coulisse de table en bois (attaché) . . . . .	2
F	Vis boulon à tables 3/8 po x 3-1/2 po (insérée) . . . . .	4	M	Charnière (attaché) . . . . .	4
E	Vis à tête plate 2-1/2 po (insérée) . . . . .	4	N	Vis à tête cylindrique no. 10 x 3/4 po (insérée) . . . . .	8
G	Rondelle incurvée . . . . .	4	Q	Pièce d'insertion en nylon (insérée) . . . . .	4
H	Écrou hexagonal 3/8 po . . . . .	4	R	Cheville 3/8 po x 1-1/2 po (insérée) . . . . .	4
I	Petit vérin de calage (insérée) . . . . .	4	S	Écrou à Insertions (insérée) . . . . .	4

## Instructions de Montage

**Outils Nécessaires:** Tournevis cruciforme, clé de 9/16 po, Perceuse y les mèches, Marteau et Colle à bois.

### Glue all dowels = Collez tous les chevilles

1. Placez l'assemblage du socle (Bb) face vers le bas sur une surface protégé et propre. Étalez une fine couche de colle dans les trous de chevilles du pieds (Db). Pour fixation du pieds collez les chevilles dans la base du assemblage du socle. Introduisez les vis boulons à tables (F) dans les trous inférieurs ménagés dans la base du piédestal. Placez une rondelle incurvée (G) et un écrou hexagonal 3/8 po (H) par-dessus chaque vis boulon à tables, puis serrez-les au moyen d'une clé à fourche ou d'une clé polygonale. Voir les Figures 1 et 1a.
2. Placez l'assemblage du dessus (Ab) face vers le bas sur une surface protégé et propre. Centrez l'assemblage du socle (Bb) comme illustré à la Figure 2. Introduisez les vis à tête cylindrique no. 10 x 1-1/2 po (J) dans les trous d'assemblage du socle (Bb), puis frappez légèrement dessus avec un marteau (ou marquez leur emplacement au moyen d'un crayon) pour indiquer leur point d'introduction sur le côté inférieur du dessus de la table. Mettez la base de côté, puis forez les six trous de guidage au moyen d'une mèche de 3/32 po (ou plus petite). Forez les trous à 1,9 cm (3/4 po) de profondeur.  
**Pour éviter de forer accidentellement dans le dessus de la table, marquez la mèche avec un morceau de papier adhésif à 1,9 cm (3/4 po) de son extrémité.**  
Placez la base à sa position, puis serrez fermement toutes les vis dans le dessus de la table. Voir la Figure 2.
3. Faites tourner les vérins de calage pour mettre la table à niveau.